

ピット内作業台

搬入口が狭い場所での作業に

足場・作業台系



- 階段枠が上下同じ幅なので、600mmのマンホールを通すことができます。共同溝や貯水タンク内での作業に最適です。
- 4本の手掛り棒に加え、アウトリガー×4 セーフティガード×2が標準でセット。安全性をしっかり確保します。

品名	天板寸法		天板高さ	伸縮脚調節幅	踏棧幅	設置寸法(アウトリガー除く)		収納寸法			質量 (本体のみ) kg	許容荷重 kN (kgf)	手掛り棒
	幅	長さ				幅	長さ	幅	長さ	高さ			
	mm	mm	mm	mm	mm	mm	mm	mm	mm				
ピット内作業台	400	1,590	1,462~1,824	20	60	415	2,705~2,950	528	1,745	221	25.5	1.47 (150)	4

■ ピット内作業台

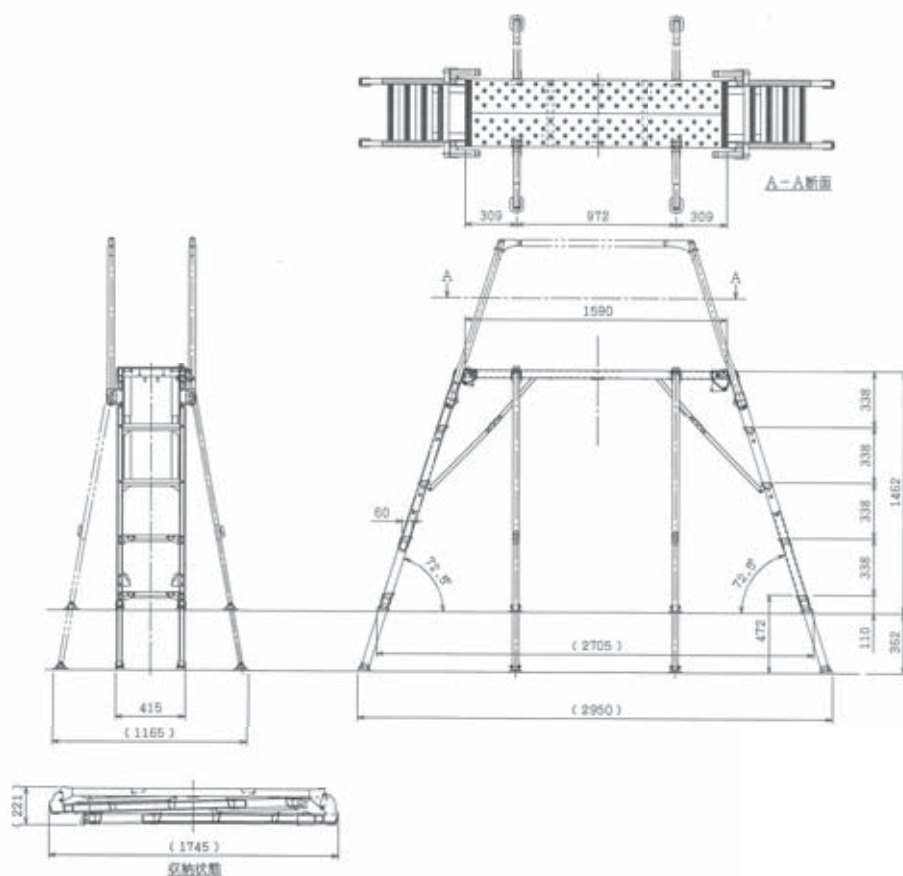

■ ダンペイウマ

450

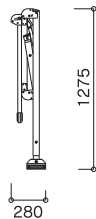
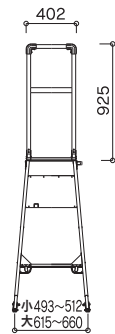
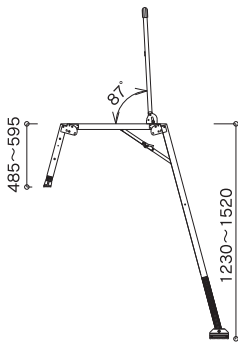
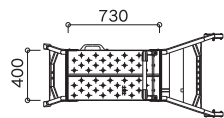

570

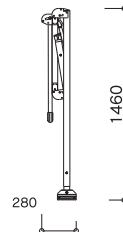
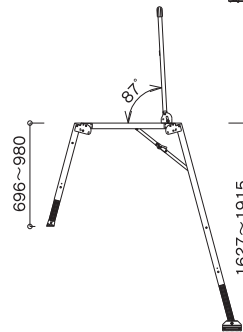
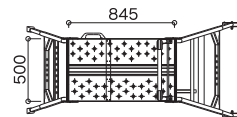

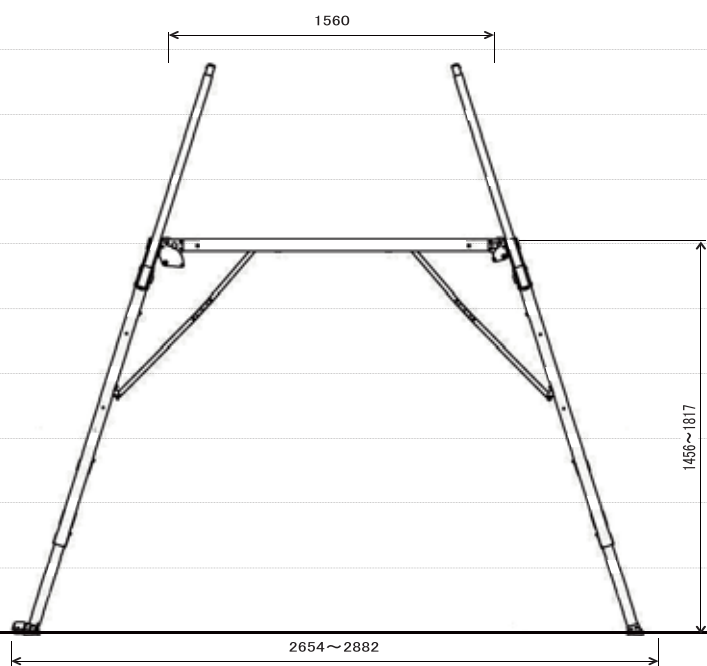

18号

■ ピット内作業台

